



CATALOGUE
SPORTS ACROBATIQUES

GYMNOVA

La passion de la gymnastique

45 ANS D'EXISTENCE ET TOUJOURS LA PASSION DES SPORTS ACROBATIQUES

Spécialisée dans la conception, la fabrication et la distribution de matériel dédié aux sports acrobatiques, **GYMNOVA** innove en permanence et participe à l'évolution des diverses disciplines de ce sport.

Entreprise internationale, **GYMNOVA** conçoit, fabrique et distribue ses produits dans le monde entier grâce à son réseau de distributeurs et à ses filiales.



GYMNOVA c'est

- 45 ans de savoir-faire et d'expérience
- Un travail de proximité avec des entraîneurs et des sportifs de tous niveaux
- Une passion sans relâche pour la gymnastique



SOMMAIRE

1- GRANDS TRAMPOLINES	4	5- TRAMPOLINES LINÉAIRES	21
Grands trampolines de compétition			
Grands trampolines d'entraînement		6- PISTE DE TUMBLING	22
Banquettes et matelas de sécurité			
Accessoires		7- PISTES GONFLABLES	24
2- DOUBLE MINI TRAMPOLINE	13	8- ACCESSOIRES	25
3- AIRE DE SÉCURITÉ	14		
4- TRAMPOLINES D'ENTRAÎNEMENT	15		
Trampolines encastrés			
Trampolines d'initiation			
Trampolines Team Gym			
Mini-trampolines			

SATISFAIRE NOS CLIENTS

EST LA SOURCE DE TOUS NOS ENGAGEMENTS

L'écoute des besoins et préoccupations de nos clients a toujours été au cœur de notre stratégie d'entreprise. Une part significative de nos salariés est issue du monde de la gymnastique, ce qui nous rend à la fois plus proches de nos clients, et capables de mieux comprendre leurs nouvelles attentes.

GYMNOVA s'est entourée d'une équipe expérimentée capable de développer des produits performants qui sont sans cesse renouvelés pour être en adéquation avec les exigences

et les attentes du laboratoire test de la FIG, garant des caractéristiques attendues. Les produits développés possèdent ainsi toutes les garanties et normes de sécurité, de durabilité et de facilité d'utilisation.

Près de 500 produits **GYMNOVA** sont réalisés en étroite collaboration avec le monde gymnique. Notre équipe d'ingénieurs s'est dotée de son propre laboratoire de contrôle permettant de réaliser des tests en interne mécaniques, statiques et dynamiques.



GRANDS TRAMPOLINES DE COMPÉTITION



TRAMPOLINES DE COMPÉTITION

ULTIMATE



Homologué FIG et plébiscité par les meilleurs trampolinistes mondiaux, le trampoline **ULTIMATE** avec toile 4x4, équipera les prochains Jeux Olympiques à Tokyo ainsi que les Championnats du Monde à Baku en 2021.

Ce nouveau modèle offre un excellent contrôle aux trampolinistes grâce à des propriétés de sauts stabilisés et une répartition uniforme des forces. Sa toile permet d'atteindre et de maintenir des sauts de qualité avec un déploiement des forces nettement réduit.

La qualité et la conception du cadre assure une sécurité et une stabilité maximale du trampoline lors de son utilisation. Et enfin, son système breveté «Easy-lock» propose un montage facile et rapide par une seule personne.

Disponibles en plusieurs versions, tous les trampolines présentés sont livrés avec une paire chariots de déplacement ainsi qu'un sac de maintenance (Réf. E31004).

MODÈLES DISPONIBLES

PADS	CHARIOTS DE DÉPLACEMENT	RÉF. TRAMPOLINE TOILE 4 x 4	RÉF. TRAMPOLINE TOILE 5 x 4	RÉF. TRAMPOLINE TOILE 6 x 4
32 mm	Chariots à roulettes	03000	03005	-
32 mm	Chariots élévateurs	03100	03105	-
32 mm	Chariots élévateurs Safe & Comfort	03200	03205	-
50 mm	Chariots à roulettes	03050	03055	03056
50 mm	Chariots élévateurs	03150	03155	03156
50 mm	Chariots élévateurs Safe & Comfort	03250	03255	03256

Tous les trampolines de la gamme **ULTIMATE** avec toile 4x4 sont homologués FIG



Afin d'utiliser au mieux le trampoline de compétition, il est recommandé de l'utiliser dans une pièce de 8 m de hauteur minimum.

CARACTÉRISTIQUES TECHNIQUES

- Cadre pliable en acier électrozingué, profil ovoïde de dimensions : 520 x 305 x 115 cm,
- Toile de saut (426 x 213 cm) reliée au cadre par 110 ressorts standards et 8 ressorts d'angle renforcés en acier traité,
- Pads de protection intégrale de 32 ou 50 mm d'épaisseur,
- Encombrement (déplié) : 520 x 305 x 115 cm (Lxlxh) ; (plié) : 335 x 80 x 220 cm (Lxlxh),
- Profondeur d'immersion maximale : 1,15 m,
- Poids : 260 kg.



Nouvelle conception des jambes de renfort

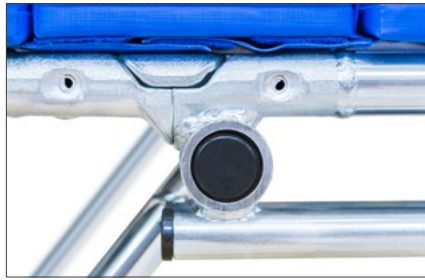

Nouvelle conception du cadre offrant plus de sécurité

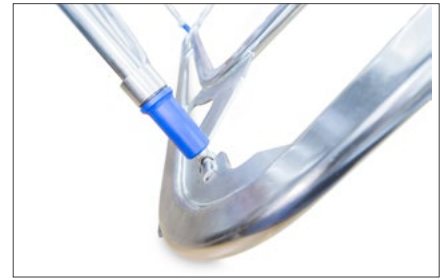

Système breveté «Easy-lock»

ACCESSOIRES

TOILES

- Réf. **E26410** - Toile de saut Ultimate 4 x 4 bordée.
- Réf. **E25410** - Toile de saut Ultimate 5 x 4 bordée.
- Réf. **E26210** - Toile de saut grand trampoline 6 x 4 bordée.

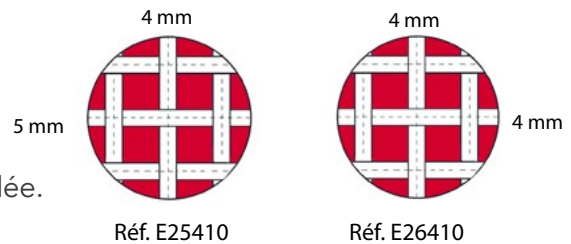

RESSORTS

- Réf. **E31133** - Lot complet de ressorts (110 ressorts standards & 8 ressorts d'angles renforcés) pour trampolines ULTIMATE.



Retrouvez les matelas et banquettes de sécurité ainsi que tous les accessoires de la gamme ULTIMATE à partir de la page 8.

GRANDS TRAMPOLINES D'ENTRAINEMENT



Grand master
avec toile 45 x 45 mm

TRAMPOLINES GRAND MASTER



Le trampoline polyvalent par excellence !

Grâce à sa faible hauteur et la disponibilité de 3 types de toiles différentes, ce modèle répond aux besoins des clubs, des établissements scolaires et de loisirs. Il peut également être utilisé dans le domaine thérapeutique. Le cadre supérieur permet de maintenir la flexibilité nécessaire pour un saut stabilisé avec de très bonnes propriétés d'élan.

Disponibles en plusieurs versions, tous les trampolines présentés sont livrés avec une paire chariots de déplacement ainsi qu'un sac de maintenance (Réf. E31002).

CARACTÉRISTIQUES TECHNIQUES

- Cadre pliable en acier électrozingué, profil ovoïde de dimensions : 520 x 305 x 108 cm,
- Toile de saut (426 x 213 cm) reliée au cadre par 118 ressorts en acier traité,
- Pads de protection intégrale de 32 mm d'épaisseur,
- Encombrement (déplié) : 520 x 305 x 108 cm (Lxlxh), (plié) : 335 x 80 x 220 cm (Lxlxh),
- Patins antidérapants,
- Profondeur d'immersion maximale : 1,08 m,
- Poids : 220 kg.

MODÈLES DISPONIBLES

RÉF.	TOILES	PADS	CHARIOTS	UTILISATION
13100	13 x 13	32 mm	Chariots élévateurs	Entraînement
13200	13 x 13	32 mm	Chariots élévateurs Safe & Comfort	Entraînement
15100	45 x 45	32 mm	Chariots élévateurs	Entraînement / Domaine thérapeutique
15200	45 x 45	32 mm	Chariots élévateurs Safe & Comfort	Entraînement / Domaine thérapeutique
17100	Synthétique	32 mm	Chariots élévateurs	Scolaire / Loisir
17200	Synthétique	32 mm	Chariots élévateurs Safe & Comfort	Scolaire / Loisir

Afin d'utiliser au mieux la gamme GRAND MASTER, il est recommandé de l'utiliser dans une pièce de 6 m de hauteur.

GRANDS TRAMPOLINES D'ENTRAINEMENT



Master
avec toile synthétique

TRAMPOLINES MASTER



Le grand trampoline pour débutants !

De taille réduite, le modèle MASTER offre un excellent confort d'utilisation ainsi qu'une zone de saut suffisante pour les débutants. Les propriétés équilibrées de sauts permettent aux débutants un apprentissage réussi de la discipline.

Le trampoline Master est proposé en trois versions différentes de toiles de saut permettant une utilisation idéale pour les clubs, les écoles, les sports de loisirs et le traitement thérapeutique.

Disponibles en plusieurs versions, tous les trampolines présentés sont livrés avec une paire de chariots de déplacement ainsi qu'un sac de maintenance (Réf. E31002).

CARACTÉRISTIQUES TECHNIQUES

- Cadre pliable en acier électrozingué, profil ovoïde de dimensions : 457 x 275 x 99 cm,
- Toile de saut (366 x 183 cm) reliée au cadre par 100 ressorts en acier traité,
- Pads de protection intégrale de 32 mm d'épaisseur,
- Encombrement (déplié) : 457 x 275 x 99 cm (Lxlxh), (plié) : 304 x 70 x 198 cm (Lxlxh),
- Patins antidérapants,
- Profondeur d'immersion maximale : 99 cm,
- Poids : 190 kg.

MODÈLES DISPONIBLES

RÉF.	TOILES	PADS	CHARIOTS	UTILISATION
19100	13 x 13	32 mm	Chariots élévateurs	Apprentissage
19200	13 x 13	32 mm	Chariots élévateurs Safe & Comfort	Apprentissage
21100	45 x 45	32 mm	Chariots élévateurs	Apprentissage
21200	45 x 45	32 mm	Chariots élévateurs Safe & Comfort	Apprentissage
22100	Synthétique	32 mm	Chariots élévateurs	Scolaire / Loisir
22200	Synthétique	32 mm	Chariots élévateurs Safe & Comfort	Scolaire / Loisir

Afin d'utiliser au mieux la gamme MASTER, il est recommandé de l'utiliser dans une pièce de 6 m de hauteur.

BANQUETTES ET MATELAS DE SÉCURITÉ

Les banquettes et les matelas de sécurité EUROTRAMP offrent une zone de protection optimale au trampoline en cas de chute aussi bien en compétition qu'en entraînement.

BANQUETTES DE SÉCURITÉ



Cadre tubulaire en acier électrozingué garantissant une durée de vie du produit maximale. Toile réalisée en polypropylène fixée à l'aide de sandows. Ces banquettes de sécurité sont fixées sur le trampoline et peuvent être montées et démontées simplement et rapidement (démontage en 2 minutes seulement).



Réf. 27300 - Banquettes de sécurité pour trampolines ULTIMATE et GRAND MASTER

Dimensions : 262 x 187 x 115 cm - La paire



Réf. 27301 - Banquette de sécurité pour trampolines ULTIMATE et GRAND MASTER

Dimensions : 262 x 187 x 115 cm - L'unité

Réf. 27500 - Banquettes de sécurité pour trampolines MASTER

Dimensions : 262 x 187 x 99 cm - La paire

Réf. 30300 - Petites banquettes de sécurité pour trampolines ULTIMATE et GRAND MASTER

Dimensions : 145 x 220 x 115 cm - La paire

Réf. 30301 - Petite banquette de sécurité pour trampolines ULTIMATE et GRAND MASTER

Dimensions : 145 x 220 x 115 cm - L'unité

MATELAS DE SÉCURITÉ

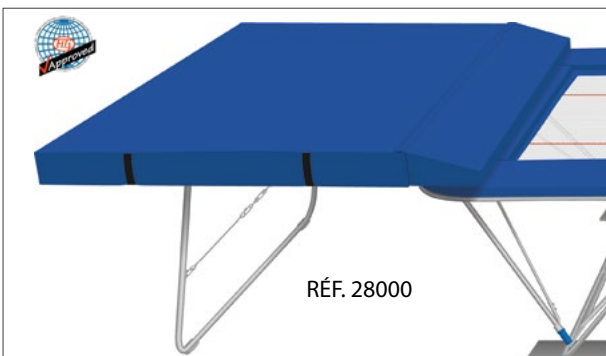

Adaptables sur la gamme de trampolines ULTIMATE, GRAND MASTER et MASTER.

Ils sont réalisés en mousse polyéthylène (densité : 24 kg/m³) et habillés d'une housse PVC sans phtalate classée au feu résistant aux déchirures avec un dessous antidérapant. Faciles à mettre en place grâce aux sangles de portage, ils sont composés d'un matelas et d'un pan coupé reliés par bandes auto-agrippantes (sauf Réf. 29000). Le module pan coupé peut être enlevé en quelques secondes permettant une autre utilisation des tapis.



Réf. 28000 - Matelas de sécurité grands trampolines

Dimensions : 300 x 240 cm - La paire



Réf. 28001 - Matelas de sécurité grands trampolines

Dimensions : 300 x 240 cm - L'unité

Réf. 28201 - Matelas de sécurité grands trampolines avec biseau double

Dimensions : 300 x 280 cm - L'unité

Garantit une protection optimale lorsque 2 trampolines sont positionnés côte à côte.

Réf. 29000 - Matelas de sécurité grands trampolines avec biseau intégré

Dimensions : 300 x 200 cm - La paire.



RÉF. 28201

ACCESSOIRES GRANDS TRAMPOLINES

PADS DE PROTECTION

Permettent de protéger le trampolineur du cadre métallique en cas de chute. Munis d'un système de fixation.

EPAISSEUR PADS	MASTER	GRAND MASTER & ULTIMATE
32 mm	E11120	E11110
50 mm	/	E11111

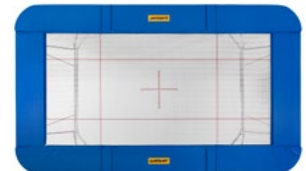

TOILES

Pour plus de sécurité et de tenue, la plupart des toiles sont 100 % bordées en nylon.

TOILES	ULTIMATE	GRAND MASTER	MASTER
4 x 4 bordée	E26410*		
5 x 4 bordée	E25410*		
6 x 4 bordée	E26210*		
6 x 6 bordée	E26310		
13 x 13		E21510	E21520
45 x 45		E21710	E21720
Synthétique		E21910	E21820

*Conformes aux normes FIG lorsque ces toiles sont combinées à un trampoline de la gamme ULTIMATE ainsi que les banquettes (Réf. 27300 ou 27301) et les matelas associés (Réf. 28000 ou 28001).

La toile 45x45 mm garantit une meilleure sécurité grâce à une hauteur de saut réduit. La variante de toile de saut de 13 mm est plus performante et permet le passage de figures plus exigeantes.

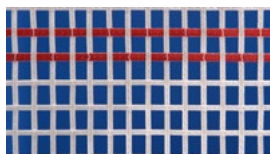

Toile 4 x 4

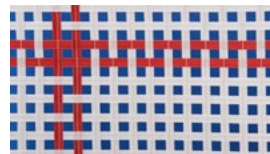

Toile 13 x 13

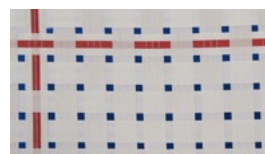

Toile 45 x 45



Toile synthétique

RESSORTS

Réf. E31133 - Lot complet de ressorts (110 ressorts standards & 8 ressorts d'angles renforcés)

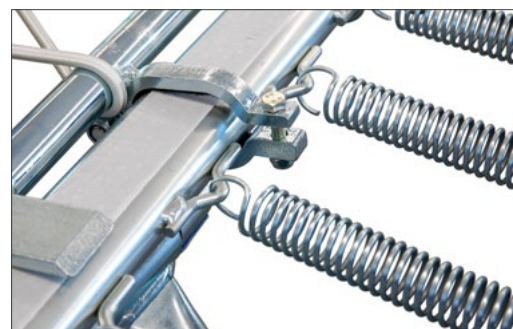

ACCESSOIRES GRANDS TRAMPOLINES

CHARIOTS DE TRANSPORT

Afin de faciliter le transport et le stockage des trampolines, plusieurs chariots sont disponibles en fonction des besoins de l'utilisateur et des contraintes liées à la salle d'entraînement ou de compétition.

CHARIOTS À ROULETTES		CHARIOTS ÉLÉVATEURS		CHARIOTS ÉLÉVATEURS «SAFE & COMFORT»	
Version économique		Version standard		Version premium	
Hauteur fixe à 2,20 m		Réduit la hauteur du trampoline pendant son transport à 1,97 m permettant de franchir les portes sans difficultés.			
		Hauteur réglable sur 2 niveaux		Hauteur réglable en continue	
		Convient aux personnes expérimentées		Convient à toutes personnes Modèle doté d'une sécurité renforcée et d'une utilisation intuitive	
GAMME MASTER	GAMME GRAND MASTER & ULTIMATE	GAMME MASTER	GAMME GRAND MASTER & ULTIMATE	GAMME MASTER	GAMME GRAND MASTER & ULTIMATE
Réf. E51120	Réf. E51110	Réf. E52120	Réf. E52112	Réf. E53120	Réf. E53110

L'utilisation d'un chariot élévateur standard ou «Safe & Comfort» permet de diminuer la hauteur du trampoline de 23 cm et de franchir les portes sans difficultés.

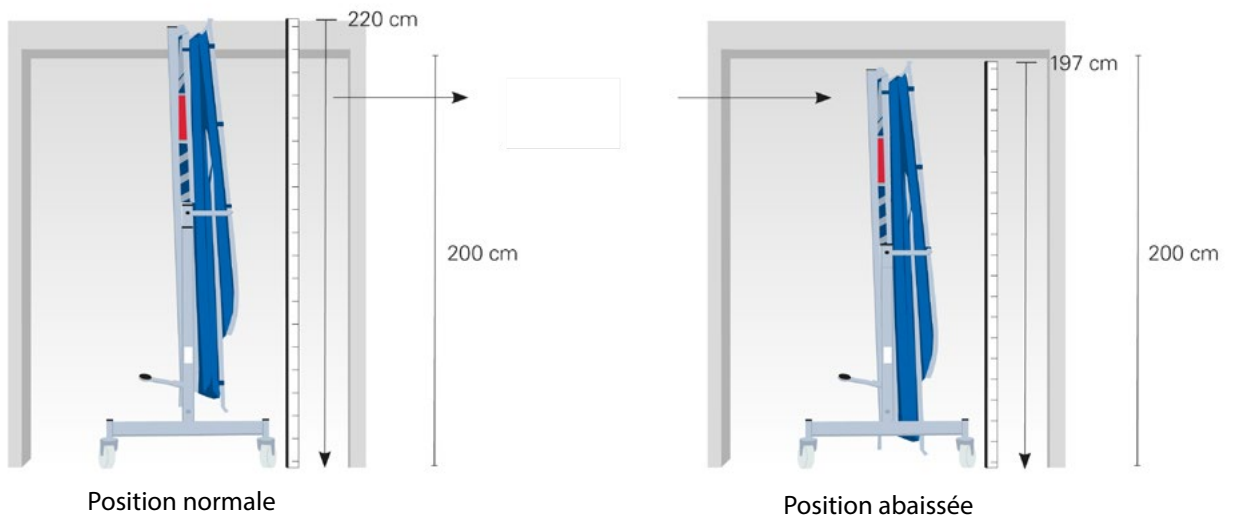

ACCESSOIRES GRANDS TRAMPOLINES

MATELAS SPÉCIFIQUE POUR GRANDS TRAMPOLINES



RÉF. 5190

Spécialement étudié pour l'apprentissage des figures acrobatiques, il permet d'augmenter le confort du trampoline lors des réceptions.

Matelas réversible en jersey muni de 4 poignées de portage. Dessous grain cuir pour éviter l'usure de la toile.

Dimensions : 170 x 110 x 10 cm
(Conforme aux exigences FIG).

SAC DE MAINTENANCE

Sac de maintenance contenant des pièces de rechange ainsi que des documents de référence tels que les certificats et les notices de montage. Il permet ainsi de changer rapidement et facilement les pièces détachées du trampoline en cas d'usure.

Ce sac contient des ressorts, des barrettes métalliques pour attacher les toiles, des capuchons pour les tubes, des patins antidérapants, des maillons rapides, un outil de montage pour les ressorts, une clé allen et un tube de connexion pour chariots.

Ce sac inclut également un cahier d'entretien dans lequel l'utilisateur peut noter les informations importantes relatives à son trampoline afin d'avoir un aperçu de l'état technique de celui-ci.

Réf. E31002 - Sac de maintenance pour trampolines MASTER et GRANDS MASTER

Réf. E31004 - Sac de maintenance pour trampolines ULTIMATE

Réf. E31007 - Sac de maintenance pour Double mini-trampoline ULTIMATE



ACCESSOIRES GRANDS TRAMPOLINES

SYSTÈME DE MESURE TEMPS DE VOL

Réf. HDT501 

Kit de mesure temps de vol pour 2 trampolines. Idéal pour les compétitions mais également très utile lors des entraînements, le nouveau système de mesure de trampoline HDT5 offre les fonctions suivantes :

- ToF (temps de vol)
- HD (déplacement horizontal)
- SYN (Synchronicité)

L'installation est simple et rapide puisqu'elle s'effectue en 10 min seulement.



Système de mesure compatible uniquement avec les trampolines ULTIMATE, pour la gamme grand MASTER, nous consulter.

PLAQUES DE STABILITÉ

A poser en dessous de l'emplacement du trampoline afin d'améliorer sa stabilité et de supprimer les vibrations pendant son utilisation. Ces plaques antidérapantes permettent d'augmenter la surface d'appui des pieds pour garantir une pratique sécurisée.

Plaque antidérapante de 50 x 50 x 3 cm composée de plusieurs couches de bois collées avec un fraisage pour le logement des patins et un côté antidérapant pour le sol.

Poids : 4 kg.

Réf. TZ001 - Plaque de stabilité pour GRAND MASTER ET MASTER

Réf. TZ002 - Plaque de stabilité pour ULTIMATE

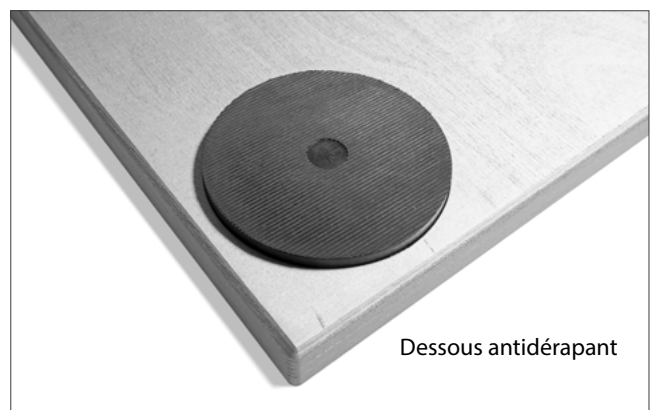
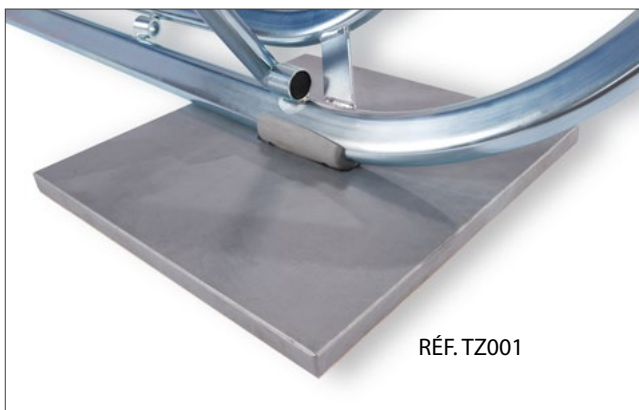

DOUBLE MINI TRAMPOLINE



DOUBLE MINI-TRAMPOLINE DE COMPÉTITION

ULTIMATE



Réf. 23200

Ce double mini-trampoline permet aux gymnastes de travailler les enchaînements d'éléments acrobatiques de manière dynamique en toute confiance.

Grâce aux patins d'appui antidérapants et aux pads de protection de 32 mm d'épaisseur, il bénéficie d'une grande stabilité et d'une sécurité maximale. Optimisation de la profondeur d'enfoncement dans le centre de la toile pour une meilleure sécurité du gymnaste.

Livré avec une paire chariots de déplacement ainsi qu'un sac de maintenance (Réf. E31007).

Homologué FIG, ce Double Mini-Trampoline a équipé de nombreux Championnats du Monde.

CARACTÉRISTIQUES TECHNIQUES

- Cadre pliable en acier électrozingué de dimensions : 350 x 190 x 70 cm,
- Toile de saut 6x6 mm (292 x 92 cm) reliée au cadre par 98 ressorts et de 4 ressorts d'angles en acier traité
- Pads de protection intégrale de 32 mm d'épaisseur,
- Encombrement (déplié) : 350 x 190 x 70 cm (Lxlxh), (plié) : 215 x 70 x 197 cm (Lxlxh),
- Patins antidérapants,
- Livré avec 3 protections pour les pieds,
- Hauteur réglable de 43 à 53 cm par tendeurs,
- Poids : 152 kg.

ACCESSOIRES

Réf. 23201 - Plaque antidérapante
Composée de 2 plaques (dim. 112,3 x 185 cm) et d'1 plaque (dim. 116,4 x 185 cm). Supports de montage et vis inclus.

Réf. E11124 - Pads de protection intégrale de 32 mm d'épaisseur - La paire

Réf. E31123 - Lot complet de ressorts

Réf. E21525 - Toile de saut 6 x 6 mm

Réf. 2106 - Piste d'élan de compétition
Dim. : 250 x 100 m. Ép. : 25 mm.

Réf. 5099 - Aire de réception pour Double Mini-Trampoline. Dim. : 600 x 300 cm. Ép.: 30 cm.

Réf. 5098 - Sur-tapis pour Double Mini-Trampoline. Dim. : 400 x 200 cm. Ép. : 10 cm. En option.

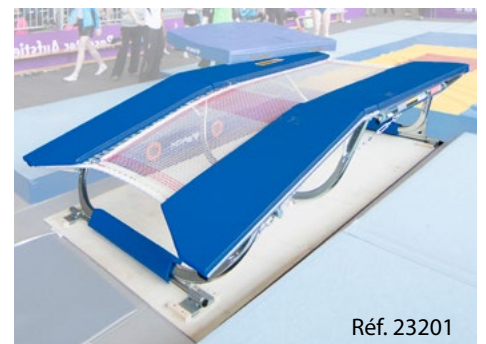

Réf. 23201

AIRES DE SÉCURITÉ



L'aire de sécurité est constituée de plusieurs tapis de réception FIG de 2 dimensions différentes :

- RÉF. 1611 - 200 x 200 x 20 cm
- RÉF. 1617 & 1618 - 300 x 200 x 20 cm
- RÉF. 1660 - Bavette enroulable, L : 1,80 m.

Les tapis sont constitués d'un complexe de mousses multicouches permettant une stabilisation optimale en cas de chutes (effet plateau garanti pour une meilleure répartition des charges). Housse amovible en PVC 1000 deniers, grain « cuir », classée au feu M2 et sans phtalate. Bandes auto-agrippantes de liaison (sur le dessus) pour supprimer les joints.

RÉF. 1780 - Implantation 1 Trampoline
Composée de 4 RÉF. 1611, de 8 RÉF.1617 et de 2 Réf. 1618.

RÉF. 1785 - Implantation 2 Trampolines
Composée de 6 RÉF. 1611, 13 RÉF.1617, 4 Réf. 1618 et 1 RÉF. 1660.

RÉF. 1790 - Implantation 4 Trampolines
Composée de 9 RÉF. 1611, 24 RÉF.1617, 4 Réf. 1618 et 3 RÉF. 1660.

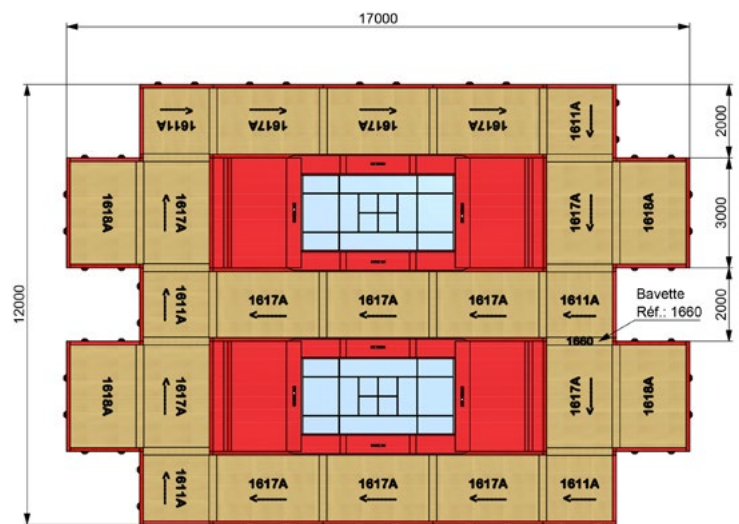

RÉF. 1785

Consultez-nous pour toute aire de sécurité réalisée avec des tapis de 20 cm en mousse ou gonflable.

TRAMPOLINES ENCASTRÉS

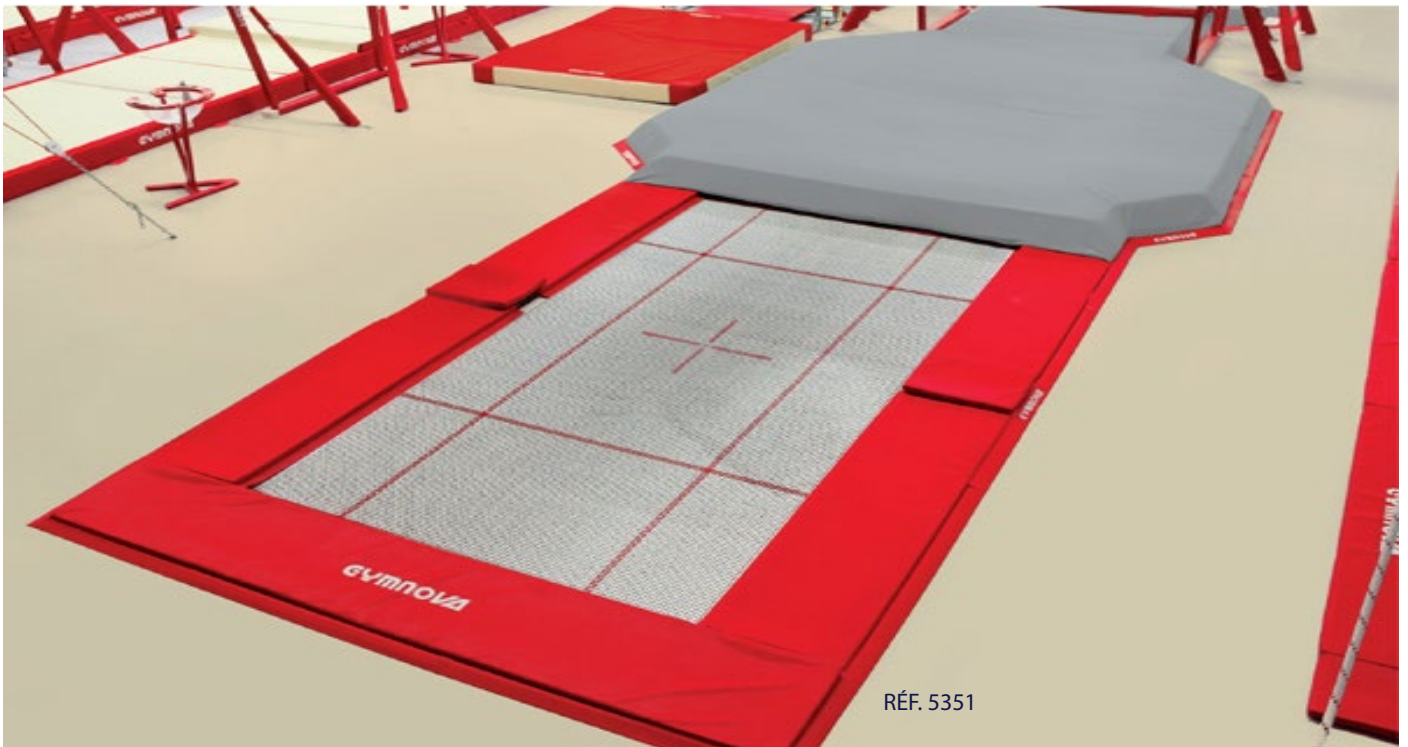

TRAMPOLINES ENCASTRÉS

Trampolines spécialement étudiés pour l'apprentissage des figures acrobatiques. Ils permettent ainsi aux trampolinistes d'évoluer en confiance et sans appréhension. La toile d'entraînement 13x13 autorise la répétition de nombreux exercices grâce à sa longévité. Tension de la toile suspendue par ressorts et protections périphériques de 4 cm fournies.

RÉF. 5351

Grand modèle avec toile 13 x 13 mm.
Dimensions toile : 426 x 213 cm.

RÉF. 5352

Identique à la RÉF. 5351 avec liaison fosse.

RÉF. 5356

Petit modèle avec toile 13 x 13 mm.
Dimensions toile : 366 x 183 cm.

RÉF. 5357

Identique à la RÉF. 5356 avec liaison fosse.

Dimensions et réservation béton, nous consulter.

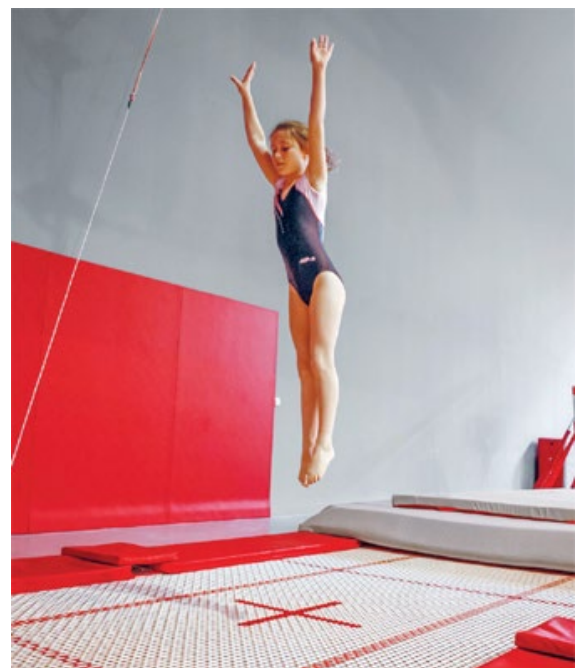

TRAMPOLINES INITIATION



RÉF. 5080

TRAMPOLINE SALTO

RÉF. 5080

Trampoline d'initiation qui convient parfaitement aux jeunes gymnastes, à l'usage scolaire ou pour toute animation de loisir. Stabilité du cadre grâce aux jambes de renfort rigides et aux câbles de maintien. Pieds rabattables pour un stockage optimisé.

CARACTÉRISTIQUES TECHNIQUES

- Cadre démontable 374 x 235 cm,
- Hauteur 80 cm,
- Muni de 86 ressorts cylindriques en acier traité,
- Pads de protection intégrale de 3 cm d'épaisseur,
- Toile de saut : 290 x 150 cm, enduite PVC ajourée SPORTEX spéciale extérieur pour une meilleure longévité.

ACCESSOIRES

RÉF. 5082 - Toile de saut PVC enduite ajourée SPORTEX.
Dimensions : 290 x 150 cm.

RÉF. 5084 - Jeu de 86 ressorts.

RÉF. 5086 - Protection périphérique complète.
Le jeu de 4.



MINI-TRAMPOLINES



RÉF. 5066

TRAMPO TEAM-GYM

Impulsion et performance acrobatique !

Étudié pour l'apprentissage et le travail des exercices de saut, ce trampoline spécifique pour la pratique de la Team Gym apporte aux gymnastes un gain de puissance important tout en permettant de travailler en sécurité les éléments à réaliser.

Il est transportable grâce à ses roulettes de déplacement intégrées et se règle en hauteur de 65 à 80 cm par pas de 5 cm conforme aux exigences UEG.

CARACTÉRISTIQUES TECHNIQUES

- Protection périphérique complète de 4 cm d'épaisseur avec parties avant et arrière amovibles,
- Ressorts zingués repris sur toile tressée 6 x 6 mm,
- Cadre en acier tubulaire de dimensions : 124 x 124 cm,
- Poids : 75 kg.

MODÈLES DISPONIBLES

RÉF. 5066 - Trampoline Team Gym « Hard »

Plutôt destiné aux grands gabarits.

Signe distinctif : point blanc sur la protection périphérique. Muni de 40 ressorts.

RÉF. 5067 - Trampoline Team Gym « Soft »

Plutôt destiné aux gabarits légers. Muni de 36 ressorts.



Protection arrière Réf. 5068 en option

ACCESSOIRES

RÉF. 5068 - Protection arrière.

RÉF. 5069 - Protection périphérique pour modèle « Hard ».

RÉF. 5071 - Protection périphérique pour modèle « Soft ».

RÉF. 5072 - Jeu de 40 ressorts.

RÉF. 5073 - Toile de rechange tressée 6 x 6 mm.

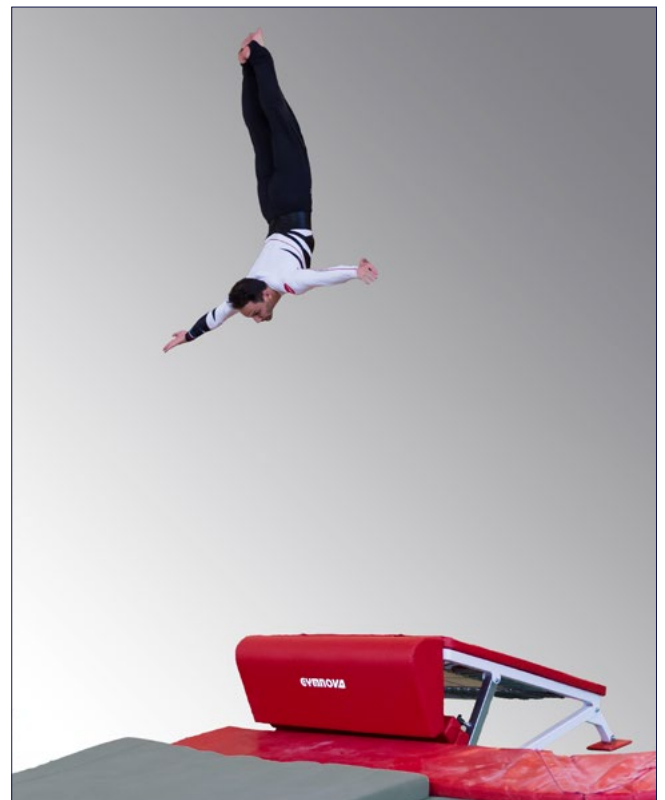

MINI-TRAMPOLINE OPEN



MINI-TRAMP OPEN

RÉF. 5052

Trampoline réglable, polyvalent et dynamique permettant de travailler les sauts les plus difficiles grâce à sa zone d'entrée et de sortie.

Ses pieds sont pliables et réglables en inclinaison rapidement. Ajustement de la hauteur de la partie basse variable de 35,5 à 37,5 cm. Fourni avec les pads latéraux. Protections avant et arrière en option.

CARACTÉRISTIQUES TECHNIQUES

- Cadre tubulaire 120 x 120 cm,
- Pads de protection de 32 mm d'épaisseur,
- Toile tressée 13 x 13 mm,
- Tension par 32 ressorts,
- Poids : 38,5 kg.

ACCESSOIRES

RÉF. 5043 - Paire de protections avant / arrière.

RÉF. 5044 - Paire de protections latérales.

RÉF. 5045 - Jeu de 32 ressorts.

RÉF. 5048 - Toile de rechange tressée 13 x 13 mm.

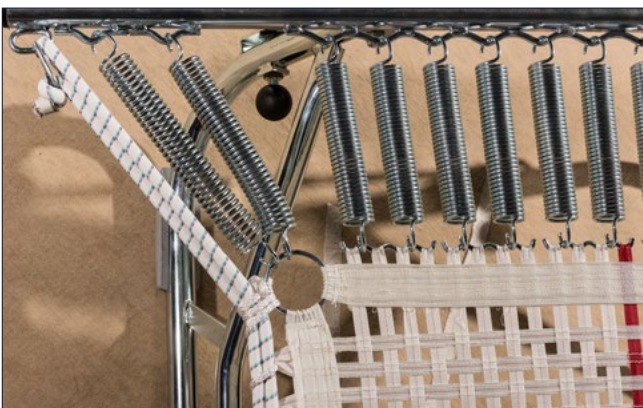

Tension par 32 ressorts



RÉF. 5052 avec protections avant et arrière Réf. 5044

MINI-TRAMPOLINES

MINI-TRAMP SANDOWS

RÉF. 5000 - Toile PVC enduite ajourée SPORTEX, tension par sandows.

MINI-TRAMP RESSORTS

RÉF. 5010 - Toile PVC enduite ajourée SPORTEX, tension par 28 ressorts.

MINI-TRAMP SUPER SPRING

RÉF. 5050 - Modèle haute performance, identique à la **RÉF. 5010** avec une toile nylon tressée 13 mm. Tension par 32 ressorts.



RÉF. 5000

CACTÉRISTIQUES TECHNIQUES

- Cadre tubulaire 113 x 113 cm,
- Pieds pliables et réglables en inclinaison de 33 à 54 cm,
- Protection intégrale de 32 mm d'épaisseur,
- Toile de saut 65 x 65 cm,
- Roulettes de déplacement intégrées,
- Patins antidérapants,
- Poids : 33 kg.



Tension par sandows



Tension par ressorts

ACCESSOIRES

RÉF. 5020

Jeu de sandows de rechange.



RÉF. 5030

Toile de rechange SPORTEX.



RÉF. 5035

Jeu de 4 patins.



RÉF. 5040

Protection complète 116 x 116 cm



RÉF. 5055

Toile nylon tressée 13 x 13 mm



RÉF. 5065

Jeu de 32 ressorts.



MINI-TRAMPOLINES



TRAMPO-TREMP

RÉF. 5090 - A mi-chemin entre le tremplin et le mini-trampoline, le trampo-tremp a spécialement été développé pour l'apprentissage et le travail des exercices de saut. Il permet de travailler confortablement les bases des éléments au saut pour ensuite passer sans appréhension sur un tremplin classique.

Ses dimensions proches de celles d'un tremplin standard permettent de ne pas modifier la course d'élan ni le dernier appel. Il se règle aisément en hauteur sur 3 positions différentes : 26, 30 et 34 cm.

CARACTÉRISTIQUES TECHNIQUES

- Dimensions : 120 x 98 cm (Lxl),
- Toile d'impulsion renforcée en PVC (47 x 74 cm) avec oeillets et marquage croix centrale, maintenue par 34 ressorts,
- Pads de protection périphérique de 3 cm d'épaisseur,
- Roulettes de déplacement intégrées,
- Patins antidérapants,
- Poids : 27 kg.

ACCESSOIRES

Réf. 5091 : Toile de rechange sportex

Réf. 5092 : Protection complète

Réf. 5093 : Jeu de 34 ressorts



*Facilement transportable
grâce à ses roulettes de déplacement intégrées.*

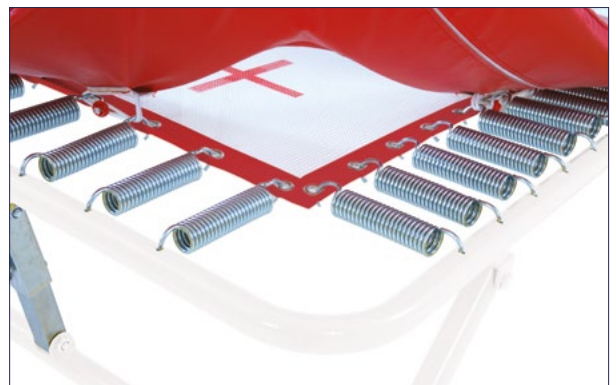

*Toile d'impulsion
maintenue par 34 ressorts zingués*

TRAMPOLINES LINÉAIRES

ACROTRAMP

Outil particulièrement formateur pour favoriser un apprentissage très technique de l'acrobatie. Intermédiaire entre le trampoline et le tumbling, il permet la mise en place d'une systématique d'entraînement basée sur le rebond. Afin d'améliorer la sécurité, les barres sont escamotables en bout de piste sous l'impact.

CARACTÉRISTIQUES TECHNIQUES

- Cadre métallique avec toile PVC enduite ajourée SPORTEX reliée par ressorts,
- Hauteur de la toile : 53 cm,
- Hauteur totale (avec protections) : 60 cm,
- Largeur du châssis : 2,20 m,
- Pads de protection de 40 mm d'épaisseur,
- Patins antidérapants.



RÉF. 5360 - Trampoline linéaire. Longueur : 6,70 m.

RÉF. 5361 - Trampoline linéaire. Longueur : 12,70 m.

RÉF. 5363 - Trampoline linéaire. Longueur : 18,70 m.



TUMBLING

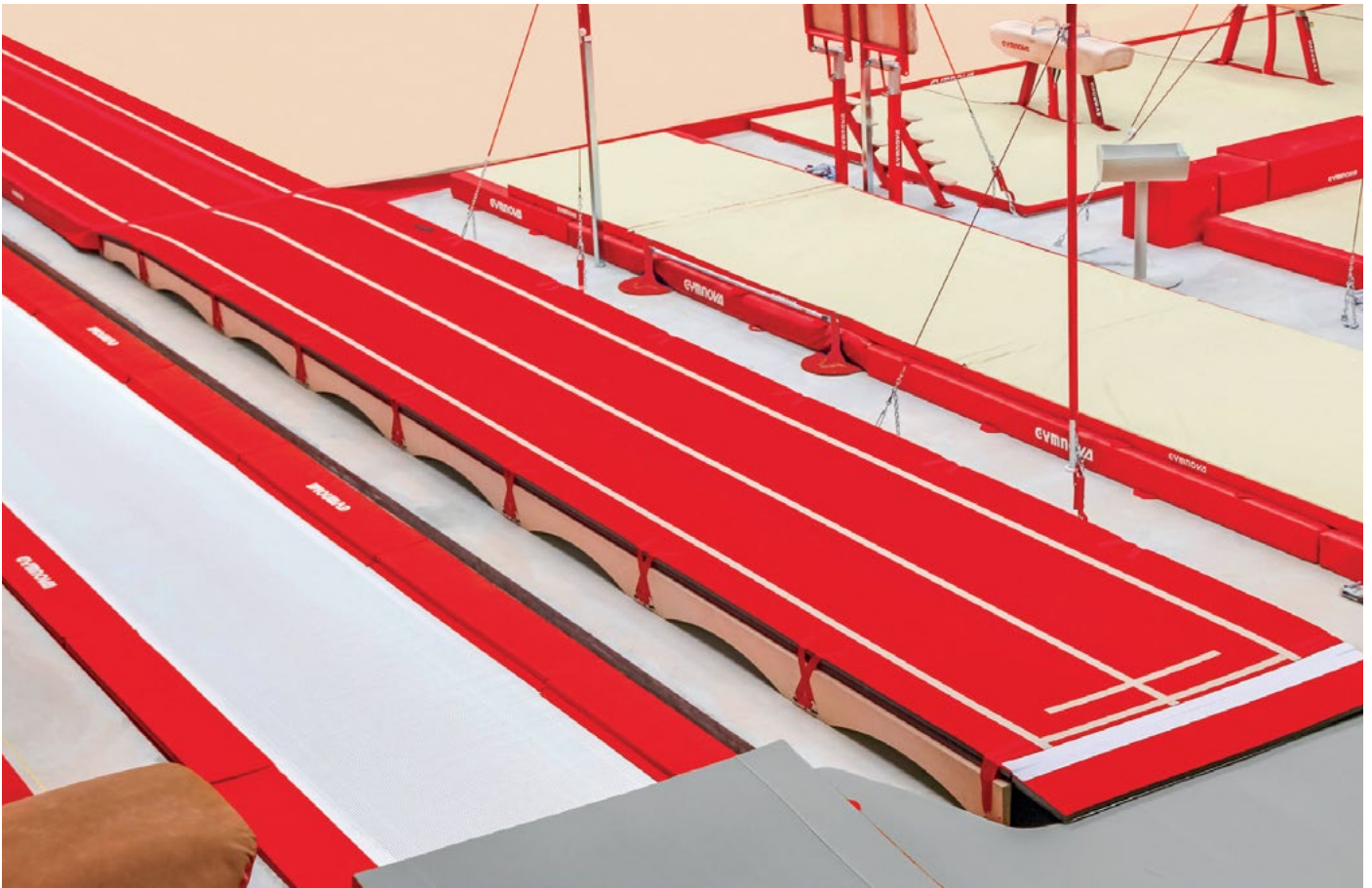

PISTE DE TUMBLING NOVATRACK'ONE



RÉF. 6296 - PISTE DE TUMBLING COMPLÈTE

Dynamique, confortable, silencieuse et stable

Cette piste en fibre de verre garantit un rebond dynamique pour des acrobaties toujours plus impressionnantes.

Piste d'évolution de 25,50 m de long et de 2 m de large, accompagnée d'une piste d'élan de 10,50 m et d'une aire de réception de 30 cm d'épaisseur pour amortir l'acrobatie finale du tumbleur.

Confort d'utilisation grâce à sa moquette aiguilletée de 5 mm flamée sur une mousse PE de 33 mm d'épaisseur en double densité.

COMPOSITION DE LA PISTE

- 1 RÉF. 6297 - Piste d'élan seule.
- 2 RÉF. 6298 - Piste de tumbling seule.
- 3 RÉF. 6299 - Aire de réception seule.
- 4 RÉF. 6295 - Sur-tapis seul (en option)





1 PISTE D'ÉLAN SEULE

Réf. 6297

Piste posée sur 7 plaques de bois.
Solidarisation des plaques par bandes auto-agrippantes.
Jupe de finition périphérique.
Liaison avec piste par bavette spécifique.
Dimensions : 1050 x 100 x 2,5 cm (Lxlxép.)



2 PISTE DE TUMBLING SEULE

Réf. 6298

Piste constituée de 17 éléments de dimensions 150 x 200 x 22 cm. Chaque élément contient 2 montants et 15 balais en fibre de verre. Solidarisation par bandes auto-agrippantes et pions métalliques.
Dimensions : 2550 x 200 x 22 cm (Lxlxép.)



3 AIRE DE RÉCEPTION SEULE

Réf. 6299

Composée de 3 tapis en bi-densité pour une réception plus stable et confortable. La solidarisation et le marquage des zones sont réalisés par des bandes auto-agrippantes. Bâche PVC 1000 deniers classée au feu M2 sans phtalate. Liaison avec piste par sangle et bavette spécifique.
Dimensions : 600 x 300 x 30 cm (Lxlxép.)

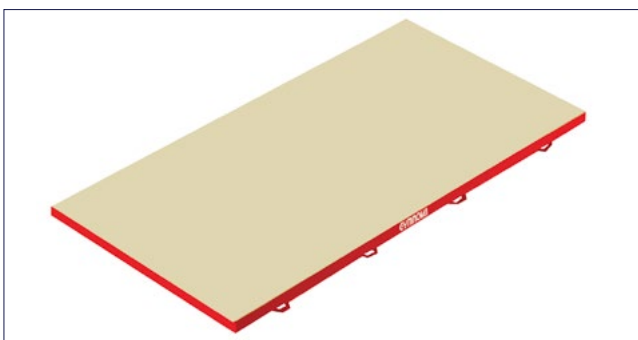

4 SUR-TAPIS SEUL

Réf. 6295

Apporte un confort supplémentaire lors des réceptions. Bâche PVC 1000 deniers classée au feu M2 sans phtalate. Solidarisation par bandes auto-agrippantes sur l'aire de réception. Dessous antidérapant.
Dimensions : 400 x 200 x 10 cm (Lxlxép.)

Non fourni avec la réf. 6296 et 6299, nous consulter.

PISTES GONFLABLES

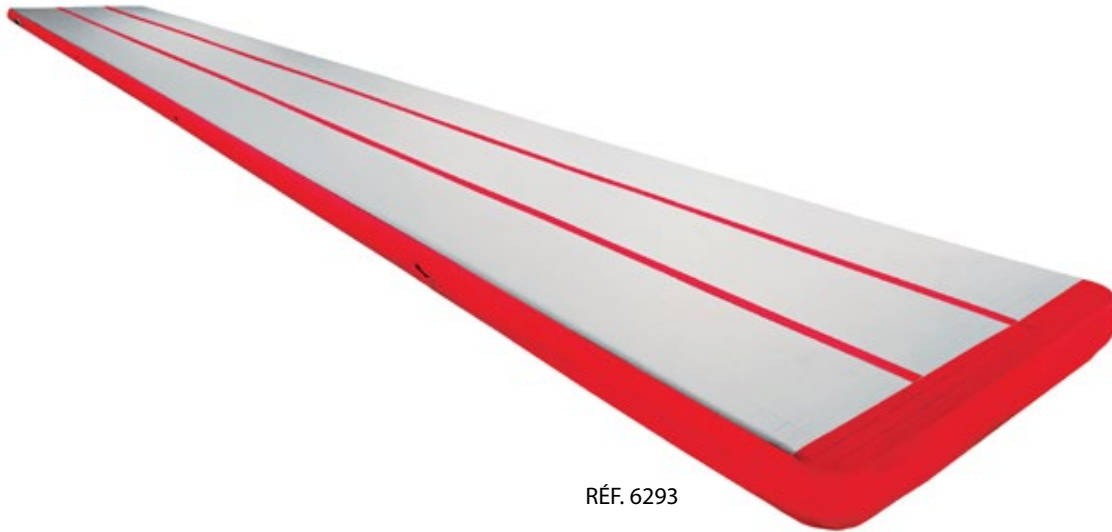

RÉF. 6293

Permettent la combinaison d'acrobaties sur une surface de travail plane assurant stabilité et précision des impulsions. Sécurisantes, elles favorisent le travail des acrobaties en limitant les effets traumatisants des répétitions sur les chevilles et poignets.

Autonomes, les pistes restent gonflées pendant toute la durée de vos entraînements quotidiens, ce qui permet de ne pas utiliser le gonfleur lors de leur utilisation. Faciles à manipuler, elles s'adaptent à tous les gabarits et conviennent aussi bien au gymnaste débutant qu'au gymnaste confirmé (réglage de la fermeté de la piste en fonction du poids des utilisateurs et des difficultés travaillées). Montage et démontage faciles et rapides.

RÉF. 6291 - PISTE GONFLABLE 12 m

Dimensions : 1200 x 180 x 15 cm (Lxlxép.). Poids : 75 kg.
Livrée avec un gonfleur, un manomètre, un kit de réparation et une housse de transport. Munie de 4 poignées de portage, de 2 valves et de bandes auto-agrippantes sur les deux largeurs.

RÉF. 6293 - PISTE GONFLABLE 15 m

Dimensions : 1500 x 210 x 20 cm (Lxlxép.). Poids : 107 kg.
Livrée avec 2 gonfleurs, un manomètre, un kit de réparation et une housse de transport. Munie de 8 poignées de portage, de 3 valves et de bandes auto-agrippantes sur les deux largeurs.

RÉF. 6310 - PISTE GONFLABLE 10 m

Dimensions : 1000 x 140 x 10 cm (Lxlxép.). Poids : 42 kg.
Avec 2 valves et bandes auto-agrippantes sur les deux largeurs. S'utilise sur une surface telle qu'un praticable de sol. Livrée avec un gonfleur, un manomètre, un kit de réparation et une housse de transport.

Chariot en option.

Tension requise : 220 volts. Autre tension, nous consulter.

Piste sur mesure, nous consulter.



Bandes auto-agrippantes sur les largeurs



Valve de gonflage



Manomètre digital

LES ACCESSOIRES

BACS À MAGNÉSIE

RÉF. 2860 - BAC À MAGNÉSIE GVA

Léger et muni de poignées de portage, il offre la possibilité aux gymnastes d'accrocher des accessoires. La réserve en forme de demi-sphère évite la diffusion de la magnésie. H : 82 cm



RÉF. 2860

RÉF. 2861 - BAC À MAGNÉSIE POUR PIEDS

Idéal pour la pratique du tumbling. Moquette intégrée à l'intérieur du cadre.

Dimensions intérieures : 40 x 60 cm.



RÉF. 2862

RÉF. 2862 - BAC À MAGNÉSIE STANDARD

Sur pied avec support en bois. H : 75 cm.

MAGNÉSIE

RÉF. 2852 - Crème de magnésie - L'unité.

RÉF. 2853 - Crème de magnésie - Le lot de 12 flacons.

RÉF. 2854 - Crème de magnésie - Le lot de 48 flacons.

RÉF. 2872 - Magnésie concassée - Lot de 6 pochons d'1 kg.

RÉF. 2873 - Magnésie concassée - Seau de 5 kg.

RÉF. 2874 - Magnésie concassée - Sac recharge de 20 kg.



RÉF. 2873



RÉF. 2861

PISTE ENROULABLE

RÉF. 6160

Piste constituée d'une moquette aiguilletée flammée (collée) sur une mousse dynamique, classée au feu M4. Ces pistes peuvent être reliées entre elles pour constituer des surfaces d'évolution plus grandes.

Elles se solidarisent par des bandes auto-agrippantes qui se fixent directement sur la moquette. Enroulables, elles se rangent facilement. Dessous anti-dérapant. Dim : 1400 x 200 x 4 cm (Lxlxh).



RÉF. 6160

TREMPAINS COMPÉTITION

Conçus pour une utilisation intensive, ces tremplins de compétition permettent la répétition des exercices en limitant la fatigue prématurée du gymnaste.

Plateau de dimensions normalisées 120 x 60 cm en bois multiplis et en fibre de verre galbé recouvert d'un tapis moqueté. Hauteur : 23 cm. Poignées de portage intégrées au châssis.

Stabilité du châssis grâce aux 4 patins antidérapants.

RÉF. 2186 - TREMPAIN ÉVOLUTION « HARD »

Plutôt destiné aux grands gabarits (50 - 100 kg).

Signe distinctif : point rouge sur le plateau.

Muni de 8 ressorts. Poids : 25 kg.

RÉF. 2187 - TREMPAIN ÉVOLUTION « SOFT »

Plutôt destiné aux gabarits légers (40 - 75 kg).

Muni de 5 ressorts. Poids : 23 kg.



RÉF. 2186

LES ACCESSOIRES

CEINTURE À HARNAIS

RÉF. 2830

Ceinture de parade à tourillons pour l'apprentissage des rotations avant et arrière.

Un modèle unique adaptable sur une taille enfant (à partir de 5 ans) comme adulte. Équipée d'une attache de sécurité et de harnais, cette ceinture est ajustable de 55 à 112 cm. Grâce à la double possibilité de réglage, les tourillons se positionnent précisément au niveau du centre de gravité. Les repères (de 1 à 6) permettent d'affiner le réglage de la ceinture. Dosseret réalisé en tissu technique anti-transpiration.

Conforme aux exigences de résistance de la norme EN-358.

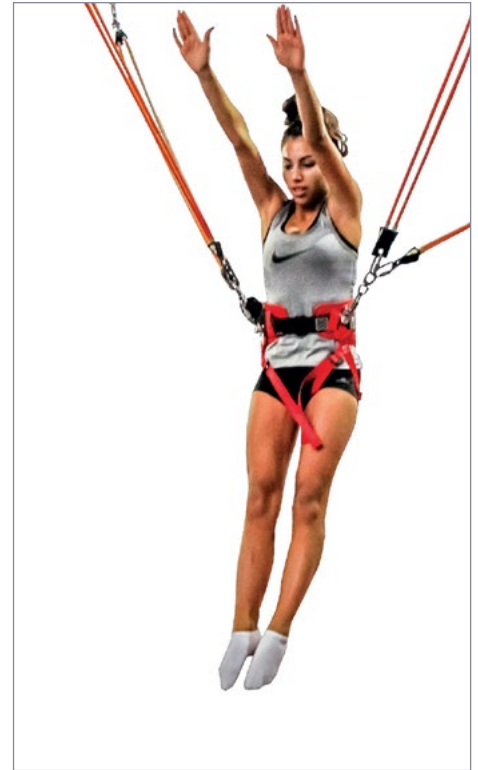

CEINTURES À VRILLES

Ceintures avec roulements à billes pour la réalisation d'exercices avec vrilles autour de son axe. Fermeture facile et rapide. Vendues avec sous-cutales.

RÉF. 2790 - Ceinture à vrilles grand modèle

Diamètre : 38 cm. Ajustable de 80 à 110 cm.

RÉF. 2795 - Ceinture à vrilles petit modèle

Diamètre : 30 cm. Ajustable de 55 à 80 cm.



CEINTURE DE SÉCURITÉ

RÉF. 2840

Ceinture réglable munie de crochets pour fixation de longues courtes ou longues. Adaptable à toutes les tailles.



LONGES

RÉF. 2810

Longes de parade avec tourillons pour manipulation directe par l'entraîneur lors des acrobaties. L = 1, 50 m (la paire).

*Longes fixées en charpente fixes ou mobiles.
Étude sur demande, nous consulter.*



INDEX

A		P	
Aires de sécurité	14	Pièces détachées pour grands trampolines	8,9,10,11
Aires de réception	23	Pistes d'élan.....	23
B		Pistes de tumbling	22,23
Banquettes	8	Pistes enroulables	25
Bacs à magnésie	25	Pistes gonflables	24
C		Protections	9,13,16,17,18,19,20
Chariots	10	R	
Ceintures	26	Ressorts	5,9,13,16,17,18,19,20
Longes	26	T	
M		Trampo-tremp	20
Magnésie	25	Trampolines d'entraînement	6,7,15
Matelas	8,11	Trampolines de compétition.....	4,5
Mini-trampoline Open	18	Trampolines encastrés	15
Mini-trampolines	19	Trampolines Team Gym	17
		Trampolines linéaires	21
		Tremplins de compétition	25
		Toiles	5,9,13,16,17,18,19,20

AUTRES DOCUMENTATIONS

CATALOGUE GÉNÉRAL



CATALOGUE PETITE ENFANCE

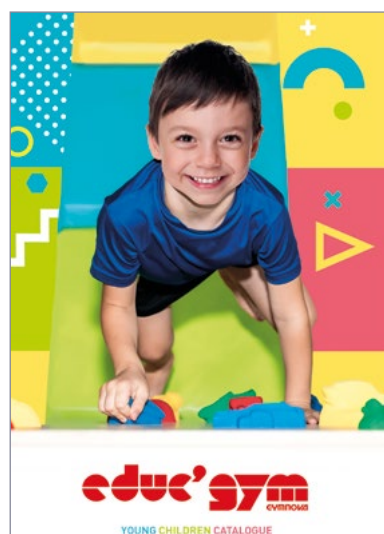

Télécharger
les documentations

Retrouvez nos conditions générales de vente et l'ensemble de nos notices de montage sur notre site internet www.gymnova.com

Les photos illustrant ce catalogue sont non contractuelles.
Design et Mise en page: GYMNOVA
Edition: Janvier 2021 - Dernière mise à jour : février 2023.



GYMNOVA, FOURNISSEUR OFFICIEL DES PLUS GRANDS ÉVÈNEMENTS GYMNINIQUES

2023

- Championnats du Monde de Gymnastique artistique (junior), Antalya (Turquie)
- Championnats d'Europe de Gymnastique artistique, Antalya (Turquie)
- Championnats du Monde de Gymnastique rythmique, Valence (Espagne)
- Championnats d'Europe d'Aérobic, Antalya (Turquie)

2022

- Championnats du Monde de Gymnastique artistique, Liverpool (UK)
- Championnats du Monde d'aérobic, Guimaraes (Portugal)

2021

- Championnats du Monde de Gymnastique acrobatique, Genève (Suisse)

2019

- Championnats d'Europe de Gymnastique Acrobatique, Holon (Israël)
- Coupe du Monde d'Aérobic, Cantanhede (Portugal)
- Coupe du Monde de Gymnastique Artistique, UK

2018

- Championnats d'Europe de Gymnastique artistique, Glasgow (Ecosse)
- Championnats du Monde d'Aérobic, Guimaraes (Portugal)
- Championnats d'Europe de Gymnastique Rythmique, Guadalajara (Espagne)

2017

- Championnats du Monde de Gymnastique Artistique, Montréal (Canada)
- Coupe du Monde de Gymnastique Acrobatique, Paris (France)
- Jeux Méditerranéens, Tarragone (Espagne)
- Coupe du Monde, Londres (UK)

Liste complète sur demande

GYMNOVA

CS 30056 - 45 RUE GASTON DE FLOTTE - 13375 MARSEILLE CEDEX 12 - FRANCE

TÉL. +33 (0)4 91 87 51 20 - FAX. +33 (0)4 91 93 86 89

info@gymnova.com - WWW.GYMNOVA.COM

une société d' **ABEO**